

ALINCO

UHF FM Funkgerät

DJ-S45 CQ/T/E

BEDIENUNGSANLEITUNG

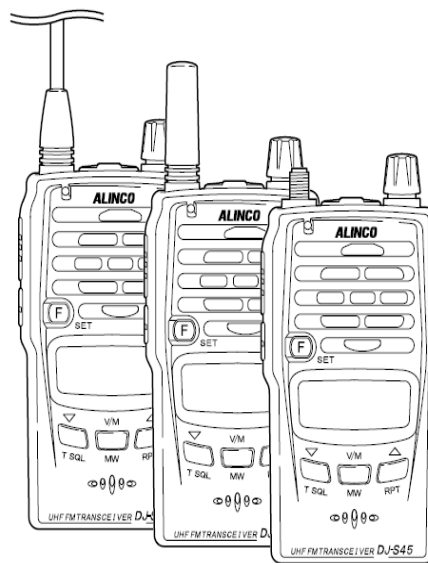

Danke für den Kauf dieses Funkgerätes.
Diese Gebrauchsanweisung enthält wichtige
Sicherheits- und Bedienungsanweisungen.
Bitte lesen Sie die Gebrauchsanweisung sorgfältig,
bevor Sie das Gerät benutzen.

Hinweis / Vorschrift / Information	3
Vor Inbetriebnahme	5
1. Funktionen und Ausstattung	6
1.1 Standard Zubehör	6
2. Zubehör	7
2.1 Montage/Demontage der Zubehörteile	7
2.1.1 Antenne (nur DJ-S45 T/E)	7
2.1.2 Handkordel	7
2.1.3 Gürtelclip	7
2.2 Batterien einrichten	8
2.3 Lithium Ion Batterien	8
2.4 Batterie Ladezustand	9
3. Bedienung des Funkgerätes	10
3.1 Die Bedienelemente, Beschriftung und Funktionen	10
3.2 Tastatur	12
3.3 Display	14
4. Grundlegende Bedienung	15
4.1 Das Gerät einschalten	15
4.2 Die Lautstärke einstellen	15
4.3 Betriebsarten	16
4.4 LPD (VFO) Modus	16
4.4.1 Einstellen der Frequenz	17
4.5 PMR Modus (nur DJ-S45 CQ)	17
4.5.1 Eingabe der Frequenz Nummer	17
4.6 Speichermodus	18
4.6.1 Speicherkanal programmieren	18
4.6.2 Aufruf eines Speicherkanals	19
4.6.3 Einen Speicherkanal löschen	19
4.6.4 Inhalt der Speicherkanäle	20

4.7 Empfangsbetrieb	20
4.7.1 Einstellen der Rauschsperr	20
4.7.2 Die Monitor Funktion	21
4.8 Sendebetrieb	21
4.8.1 Einstellung der Sendeleistung (nur DJ-S45 T/E)	22
5. Konfiguration Modus	23
5.1 wählbare Parameter	23
5.2 Umschalten in den Konfiguration Modus	28
6. Nützliche Funktionen	30
6.1 Suchlauf	30
6.1.1 LPD (VFO) Suche	31
6.1.2 PMR Suche (nur DJ-S45 CQ)	31
6.1.3 Speicher Suchlauf	32
6.1.4 Kanal Ausschlussfunktion	32
6.1.5 Ton Suchlauf	33
6.2 Relais Ablage (nur DJ-S45 T/E)	33
6.3 Tastatur Sperre	34
6.4 Klingelton Funktion	35
6.5 Kanal Anzeige Modus	35
7. Auswahl der Funkmethode	36
7.1 Einstellen der CTCSS Pilotöne	36
7.2 PMR Rauschsperr (nur DJ-S45 CQ)	38
8. Clone-Funktion und Packet Betrieb	39
8.1 Cloning	39
8.2 Packet Betrieb (nur DJ-S45 T/E)	42
9. Wartung und Hinweise	43
9.1 Zurücksetzen (Reset) des Funkgerätes	43
9.2 Erhältliches Zubehör	44
10. Technische Daten	45

Hinweis

Dieses Gerät wurde getestet und es wurde festgestellt, dass dieses Gerät den Grenzwerten der digitalen Klasse B Geräten entspricht, wie Sie im Teil 15 der FCC Vorschriften festgelegt sind. Diese Grenzwerte sind festgelegt worden, um sie größtmöglich vor Schäden an weiteren Geräten zu bewahren. Dieses Gerät erzeugt, benutzt und strahlt Hoch-Frequenzenergie ab. Und kann, falls es nicht nach den Vorschriften in dieser Gebrauchsanweisung eingesetzt wird, Störungen in anderen Geräten verursachen. Dies garantiert jedoch nicht, dass bei bestimmten Installationen keine Störungen auftreten können. Falls dieses Gerät schädliche Beeinflussungen beim Radio- oder Fernsehempfang erzeugt, was durch Aus- und Einschalten des Gerätes überprüft werden kann, können Sie als Benutzer des Gerätes folgende Maßnahmen ergreifen, um die Störungen zu beseitigen:

- Richten Sie die Empfangsantenne neu aus.
- Vergrößern Sie den Abstand zwischen den Geräten.
- Verwenden Sie Steckdosen von getrennten Stromkreisen.
- Wenden Sie sich an Ihren Händler oder an einen erfahrenen Radio/TV Techniker.

Die Informationen in diesem Dokument sind unverbindlich und können jederzeit geändert werden. Alle Markennamen und Warenzeichen sind Eigentum der entsprechenden Besitzer. Alinco ist nicht verantwortlich für Druckfehler oder ungenaue Abbildungen. Einige Teile, Optionen und/oder Zubehör sind in manchen Bereichen nicht erhältlich. Änderungen oder Anpassungen die nicht ausdrücklich von verantwortlicher Seite genehmigt sind, können die Berechtigung zur Benutzung des Gerätes ungültig werden lassen.

Hinweis

UHF FM Funkgerät DJ-S45T

Dieses Gerät entspricht den Bestimmungen der FCC Vorschriften – Teil 15. Der Betrieb unterliegt den folgenden Bedingungen: (1) Dieses Gerät sollte keine Störungen verursachen und (2) es muss jede Störung beim Empfang akzeptiert werden.

DJ-S45 E

DJ-S45 CQ



Konformität-Information

Für den Fall, dass das von Ihnen gekaufte Gerät mit dem CE Zeichen versehen ist, können Sie eine Kopie des Konformität-Zertifikates unter:
<http://www.alinco.com/usa.html> einsehen.

© Copyright

Alle Rechte vorbehalten. Kein Teil dieses Dokumentes darf in irgendeiner Form reproduziert, kopiert, übersetzt oder übertragen werden ohne vorherige schriftliche Erlaubnis der Alinco. Inc., Osaka, Japan.



Hinweis

Der Betrieb dieses Funkgerätes kann durch Vorschriften in folgenden Umgebungen verboten sein:

- an Bord von Flugzeugen,
- auf Flughafengelände,
- in Häfen oder Hafenanlagen,
- nahe kommerzieller Sendestationen,
- in Krankenhäusern

Bitte fragen Sie vor der Verwendung des Gerätes an diesen Orten bei einer befugten Person nach, ob der Betrieb erlaubt ist und bedenken Sie immer die Vorschriften Ihres Landes beim Einsatz Ihres Funkgerätes.

■ Hinweise zum Betrieb mit externer Spannungsversorgung:

- Für den Anschluss in einem Fahrzeug am Zigarettenanzünder, empfehlen wir den Einsatz des EDH-33 Bordnetzkaabel.
- Vor dem Anschließen externer Spannungsquellen das Gerät bitte abschalten.
- Wenn Sie eine externe Antenne benutzen, achten Sie darauf, dass die Erdung der Antenne nicht verbunden ist mit der Erdung des Netzteils.
- Die Spannung sollte zwischen 3.0~6.0VDC, 2A(min.) sein. Unbedingt die Polarität beachten: Innen Plus, außen Minus
- Verwendung von Zubehör anderer Hersteller, kann das Gerät beschädigen, in diesem Fall erlischt die Garantie.

1. Funktionen und Ausstattung

- 39 CTCSS Töne
- TOT Funktion – Sendezeitbegrenzung
- Tonruffunktion (1750, 2100, 1000, 1450Hz)
- Quittungston Funktion
- **DJ-S45 T/E** 3 verschiedene Suchlauf Funktionen (VFO, Speicher und Ton)
- **DJ-S45 CQ** 4 verschiedene Suchfunktionen (LPD(VFO), Speicher, Ton und PMR)
- Kabel Cloning
- Geschützt vor Regen

Wichtiger Hinweis:

Benutzen Sie die Gummi Abdeckungen zum abdichten der Anschlüsse für Lautsprecher, Mikrofon und Netzteil.

Wenn Sie zusätzliches Zubehör anschließen, entfällt der Schutz vor Regen. Die Geräte sind nur vor Regen geschützt, jedoch nicht wasserdicht, deshalb tauchen Sie die Geräte nie in Wasser.

1.1 Standard Zubehör

- Gürtelclip (mit Schraube)
- Handkordel
- Bedienungsanleitung

Je nach gekaufter Version, kann das Zubehör unterschiedlich sein. Fragen Sie Ihren Händler nach Details des Standard Zubehörs.

2. Zubehör

2.1 Montage und Demontage der Zubehörteile

2.1.1 Antenne (nur DJ-S45 T/E)

1. Halten Sie die Antenne am unteren Ende und drehen sie im Uhrzeigersinn bis sie fest sitzt.
2. Zum entfernen, drehen Sie die Antenne entgegen den Uhrzeigersinn.

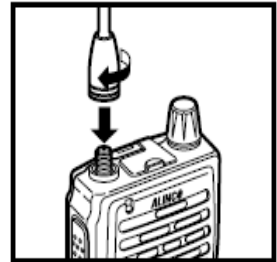

Hinweis:

Das DJ-S45 CQ hat eine feststehende Antenne, versuchen Sie nie die Antenne zu entfernen.

2.1.2 Handkordel

Befestigen Sie die Handkordel am oberen Schlitz an der Rückseite Ihres Funkgerätes. Siehe Abbildung.

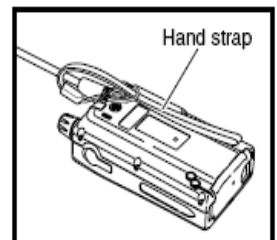

2.1.3 Gürtelclip

Befestigen Sie den Gürtelclip mit der Schraube auf der Rückseite des Gerätes. Drehen Sie die Schraube im Uhrzeigersinn bis sie fest ist. Zum Entfernen drehen Sie die Schraube entgegengesetzt.

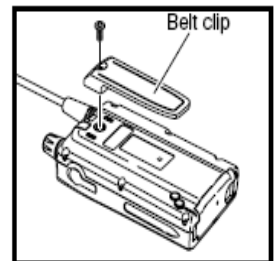

2. Zubehör

2.2 Einsetzen der Batterien

1. Öffnen Sie den Deckel am Schnappschloss
2. Legen Sie 2 AA Batterien ein und beachten dabei die richtige Polung.
3. Schließen Sie nun den Deckel.

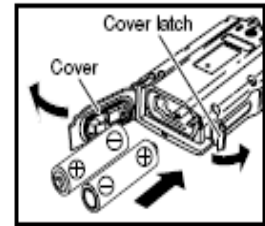

2.3 Lithium Ion Akku Pack (EBP-60)

Beachten Sie bitte die Gebrauchsanweisung des Akku bezüglich Gebrauch und Ladevorgang.

Bitte beachten:

- Mangan Batterien werden nicht empfohlen, da sie die Sendeleistung verringern
- Beachten Sie die Polarität beim einlegen der Batterien
- Sie können auch aufladbare Ni-MH Akkus verwenden. Beachten Sie die Gebrauchsanweisung des Herstellers.
- Je nach Type der verwendeten Batterie beachten Sie bitte:
 1. benutzen Sie nie unterschiedliche Arten von Batterien
 2. Entfernen Sie keine Bauteile
 3. Reinigen Sie die Kontakte von Zeit zu Zeit mit einem trockenen Tuch
 4. Beachten Sie die Anweisungen des Herstellers bezüglich Sicherheit und richtige Benutzung

2. Zubehör

2.4 Batterie Ladezustandsanzeige

- Der Batterieverbrauch kann je nach Umgebungstemperatur oder der benutzten Frequenz variieren.
- Wenn das Batteriesymbol angezeigt wird, sollte die Batterie aufgeladen werden. Sie können jedoch noch einige Zeit mit niedriger Sendeleistung weiter arbeiten.
- Die Werkseinstellung für den Batterietyp ist „bAt-1“ für AA Zellen. Wenn Sie den Lithium Ion Akku Pack verwenden, stellen Sie den Batterietyp mit „bAt-2“ ein. Siehe Seite 26

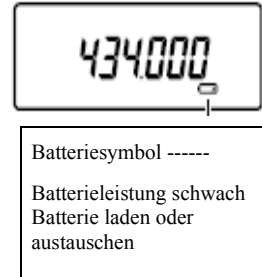

Hinweis:

Wir empfehlen:

- Wenn das Batteriesymbol für schwache Batterie angezeigt wird, sollten Sie die Batterien aufladen oder durch neue ersetzen.
- Wenn das Batteriesymbol angezeigt wird, versuchen Sie nicht, das Gerät auszuschalten, bis die Batterie völlig verbraucht ist.

Wenn die Batterien komplett entladen sind, schaltet sich das Display aus.

3. Bedienung des Funkgerätes

3.1 Die Bedienelemente, Beschriftung und Funktionen

- Oben und Vorderseite

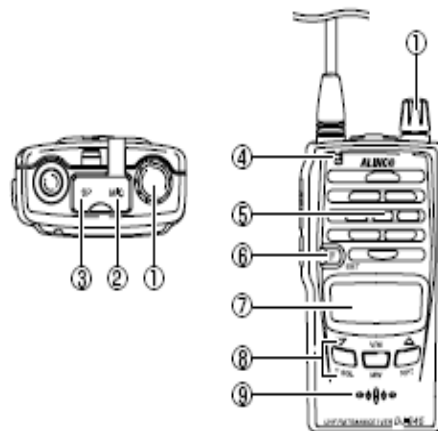

Nr.	Bezeichnung	Funktion
(1)	Einstellknopf	Zum Einschalten des Gerätes und um die Lautstärke zu regulieren
(2)	Mikrofon Buchse	Anschluss für ein externes Mikrofon (2k Ω) mit 2.5 \varnothing Stereo Stecker
(3)	Lautsprecher Buchse	Anschluss für einen externen Lautsprecher, (8 Ω) mit 3.5 \varnothing Mono Stecker
(4)	RX/TX LED	Leuchtet grün bei Empfang (Rauschsperrleuchte offen) und rot im Sendemodus.
(5)	Lautsprecher	Ein Lautsprecher ist eingebaut.
(6)	 Taste	Diese Taste wird in Kombination mit anderen Tasten benutzt, um variable Funktionen auszuführen. Wenn Sie diese Taste 2 Sekunden gedrückt halten, gelangen Sie in den Konfigurationsmodus.
(7)	LCD Display	Siehe „Display“ auf Seite 14
(8)	Tastatur	Siehe „Beschreibung der Tastatur“ auf Seite 12.
(9)	Mikrofon	Sprechen Sie in das Mikrofon aus ungefähr 5cm Abstand

3. Bedienung des Funkgerätes

■ Seitenansicht

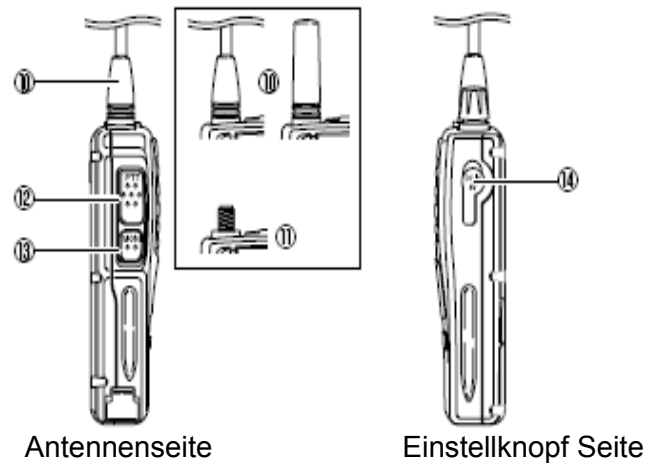

Nr.	Bezeichnung	Funktion
(10)	DJ-S45 CQ	Feste Antenne, nicht abnehmbar.
(11)	DJ-S45 T/E SMA Antennenanschluss	Hier wird die mitgelieferte Antenne angeschlossen. Bei Verwendung „fremder“ Antennen, auf die Eignung für den Frequenzbereich des Funkgerätes achten.
(12)	PTT-Taste	Taste drücken um zu senden, loslassen , um zu empfangen.
(13)	MONI Monitor Taste	Druck auf diese Taste bewirkt das Deaktivieren der Rauschsperrung, so dass auch schwache Signale empfangen werden können. Das Deaktivieren der Rauschsperrung ist ungeachtet der TSQ-Einstellung. Wenn im Display „F“ angezeigt und die MONI-Taste gedrückt, wird die Tastatursperrung aktiviert. Bei gleichzeitigem Drücken der MONI- und PTT-Taste wird ein Klingelton gesendet.
(14)	DC-IN Buchse	Anschluss für externe Stromversorgung. Mit dem EDH-33-Kabel können Sie das Gerät an den Zigarettenanzünder in Ihrem Fahrzeug anschließen. Die Spannung sollte zwischen DC3.0V~DC6.0V 2A(min.) sein.

3. Bedienung des Funkgerätes

3.2 Die Tastatur

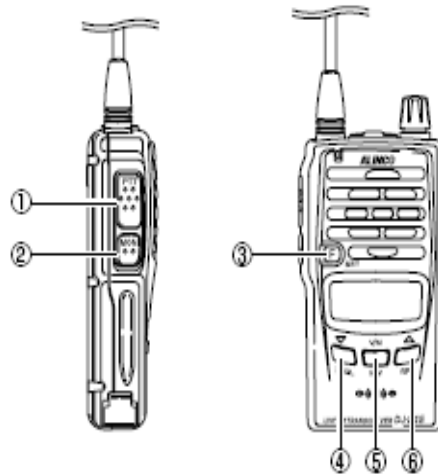

Nr.	Bezeichnung	Unabhängige Funktionen	Nach gedrückter F Taste
(1)	PTT	Sendebetrieb, Abschluss der Einstellungen im Konfigurationsmodus	
(2)	MONI	Aktiviert Monitoring	Schaltet die Tastatur Sperre ein/aus siehe Seite 34
(3)	F/SET	Ausführen variabler Funktionen	DJ-S45 T/E einstellen der Frequenz im 1MHz Schritt siehe Seite 17
(4)	▼/T SQL	Vermindert die Frequenz und den Speicherkanal	Einstellen der TSQ Funktion siehe Seiten 36-38
(5)	V/M / MW	DJ-S45 T/E schaltet vom VFO zum Speicher Modus DJ-S45 CQ Modus Umschaltung: LPD(VFO), PMR, Speicher	Programmierte Speicherkanäle siehe Seite 18
(6)	▲ / RPT	Erhöht die Frequenz und den Speicherkanal	DJ-S45 T/E Einstellen der Relaisablage Funktion siehe Seiten 33-34

3. Bedienung des Funkgerätes

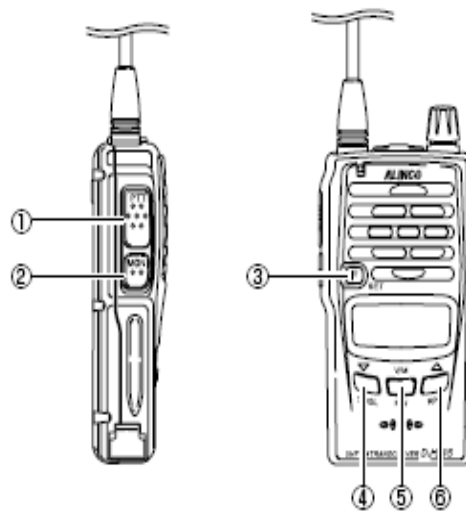

Nr.	Bezeichnung	Kurz gedrückt	Während dem Sendebetrieb
(1)	PTT	Zum Senden gedrückt halten	
(2)	MONI	Aktiviert Monitoring bei gedrückt gehaltener Taste, siehe Seite 21	Sendet einen Klingelton siehe Seite 21
(3)	F	Aktiviert den Konfigurationsmodus	
(4)	▼/T SQL	Startet Suchlauf abwärts, wenn weniger als 2 Sekunden gedrückt. Länger als 2 Sekunden gedrückt, vermindert die Werte.	DJ-S45 T/E Niedrige Sendeleistung einstellen, siehe Seite 22.
(5)	V/M / MW		
(6)	▲ / RPT	Startet Suchlauf aufwärts, wenn weniger als 2 Sekunden gedrückt. Länger als 2 Sekunden gedrückt, erhöht die Werte.	DJ-S45 T/E Hohe Sendeleistung einstellen, siehe Seite 22.

3. Bedienung des Funkgerätes

3.3 Display

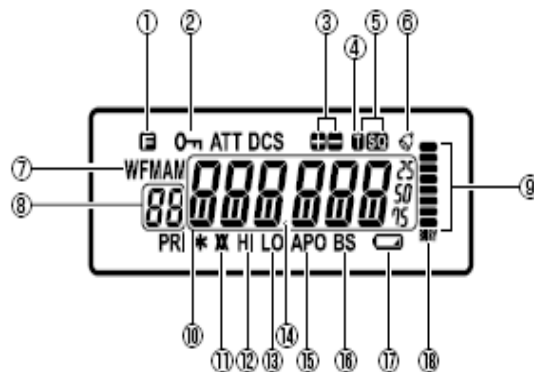

Nr.	Bezeichnung	Anzeige
(1)	F	Erscheint, wenn die (F) Taste gedrückt wird.
(2)	Key	Bei Tastatur Sperre
(3)	↔	Richtungsänderung +/-
(4)	I	Bei aktiviertem Encoder (ENC)
(5)	TSQ	Tone Squelch Status Anzeige
(6)	Bell	Klingel Funktion eingeschaltet
(7)	W	Daten werden in den Speicher geschrieben
(8)	88	Zeigt die Speicher Nr. im Speicher Modus und Nr. der Einstellung im Konfigurationsmodus
(9)	Bar Graph	Zeigt die Empfangs- und Sendeleistung an.
(10)	888888	Frequenz und den variablen Konfiguration Status
(11)	X	DJ-S45 T/E Relaisablage aktiviert
(12)	HI	DJ-S45 T/E hohe Sendeleistung
(13)	LO	DJ-S45 T/E niedrige Sendeleistung
(14)	•	Anzeige zwischen MHz und kHz, blinkt während Suchlauf
(15)	APO	Auto-Power-Off Funktion eingeschaltete
(16)	BS	Batteriesparfunktion eingeschaltet
(17)	Battery Icon	Schwacher Batterie Ladezustand
(18)	BUSY	Rauschsperrgeöffnet (Empfang)

- Nicht erklärte Symbole werden bei diesem Funkgerät nicht verwendet.

4. Grundlegende Bedienung

4.1 Das Gerät einschalten

Drehen Sie den Einstellknopf im Uhrzeigersinn.

Wichtiger Hinweis:

Mit dem Einstellknopf wird ebenso die Lautstärke eingestellt. Drehen Sie ihn deshalb nicht zu schnell, sonst wird die Lautstärke zu hoch.

Zum ausschalten drehen Sie den Einstellknopf entgegen den Uhrzeigersinn.

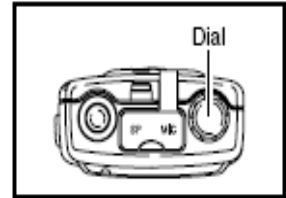

4.1. Die Lautstärke einstellen

Zum Erhöhen der Lautstärke, drehen Sie den Einstellknopf nach rechts, zum Vermindern nach links.

Wenn kein Geräusch zu hören ist, weil die Rauschsperrung geschlossen ist, halten Sie die MONI-Taste gedrückt und stellen dann die Lautstärke ein.

Einstellen der Rauschsperrung, siehe Seite 20.

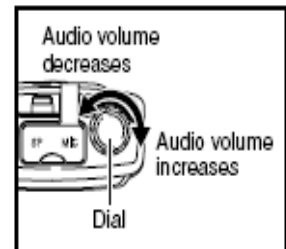

4. Grundlegende Bedienung

4.3 Betriebsarten

Das **DJ-S45 T/E** hat 2 Betriebsarten. VFO und Speichermodus.

Das **DJ-S45 CQ** hat 3 Betriebsarten. LPD (VFO), PMR und Speichermodus.

- Zwischen den Betriebsarten umschalten

Jedes mal wenn Sie die V/M Taste betätigen, können Sie die Betriebsart wechseln, wie in nebenstehender Abbildung dargestellt.

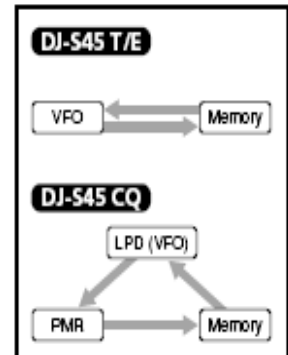

4.4 LPD (VFO) Modus

Die Werkseinstellung ist LPD (VFO) Modus.

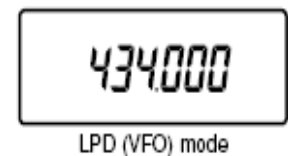

4. Grundlegende Bedienung

4.4.1 Einstellen der Frequenz

Wenn Sie die Tasten: ▲/ ▼ drücken, erhöht, oder vermindert sich die Frequenz in Abstimmritten.

- Einstellen der Frequenz in 1 MHz Schritten (nur bei **DJ-S45 T/E**)

Wenn Sie die F Taste 2 mal drücken, blinkt die MHz Ziffer.
Während die Ziffer blinkt, können Sie die Frequenz um jeweils 1 MHz durch drücken der ▲/ ▼ Tasten verändern.



4.5 PMR Modus (nur bei **DJ-S45 CQ**)

Die PMR Kanal Frequenzen sind bereits entsprechend programmiert.

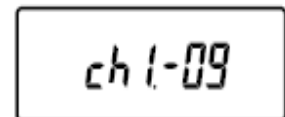

PMR mode

4.5.1 Eingabe der Frequenz Nummer

1. In den PMR Modus gelangen Sie durch drücken der V/M Taste.
Um den Kanal zu verändern, benutzen Sie die ▲/ ▼ Tasten.

4. Grundlegende Bedienung

4.6 Speicher Modus

Mit dem Speichermodus können Sie eine programmierte Frequenz aufrufen. Dieses Funkgerät besitzt 100 Speicherkanäle (0-99CH).

4.6.1 Speicherkanal programmieren

1. Schalten Sie in den LPD (VFO) oder den PMR Modus, indem Sie die V/M Taste drücken.
2. Wählen Sie die gewünschte Frequenz oder Kanal.
3. Drücken Sie die (F) Taste, während **F** angezeigt wird, drücken Sie die V/M Taste.
Der Speicherkanal und das **W** Symbol blinken nun.
4. Wählen Sie einen Speicherkanal und benutzen Sie hierzu die **▲/ ▼** Tasten.
Noch nicht programmierte Kanäle erkennen Sie am blinken der Kanalnummer. Kanäle die ohne zu blinken angezeigt werden, sind bereits programmiert.
5. Um einen Kanal mit der angezeigten Frequenz zu programmieren, drücken Sie, während das **W** Symbol blinkt, die V/M Taste.



Memory Channel No.

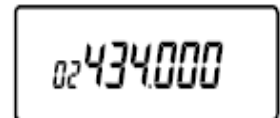

Hinweis:

Erneutes bearbeiten überschreibt die aktuellen Daten.

Mit dem **DJ-S45 CQ** können Sie ebenso Kanäle im PMR Modus programmieren. Der Vorgang ist gleich wie im LPD (VFO) Modus.

4. Grundlegende Bedienung

4.6.2 Aufrufen eines Speicherkanals

1. Schalten Sie in den Speichermodus durch drücken der V/M Taste. Die Speicherkanal Nummer erscheint im Display. Der Speichermodus wird nicht aktiviert, wenn noch keine Kanäle programmiert wurden. Durch drücken der ▲/ ▼ Tasten werden programmierte Kanäle in numerischer Reihenfolge angezeigt.

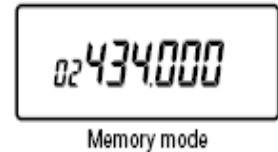

4.6.3 Den Inhalt eines Speicherkanals löschen

1. Schalten Sie in den Speichermodus, durch drücken der V/M Taste.
2. Drücken Sie die (F) Taste, während **F** im Display angezeigt wird, drücken Sie die V/M Taste. Die Speicherkanal Nummer wird angezeigt und das **W** Symbol blinkt.
3. Wählen Sie mit den Tasten ▲/ ▼ einen Kanal aus, den Sie löschen möchten. Eine programmierte Kanalnummer wird ohne blinken der Nummer angezeigt.
4. Drücken Sie erneut die (F) Taste, während F angezeigt wird, drücken Sie die MW Taste. Danach ist der Kanalinhalt gelöscht.

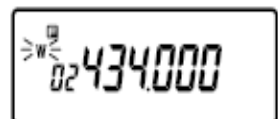

4. Grundlegende Bedienung

4.6.4 Inhalt der Speicherkanäle programmieren

Folgende Daten können je Speicherkanal programmiert werden.

- Frequenz
- Offset Frequenz
- Shift Direction (Richtung für die Frequenzablage)
- Ton Frequenz
- Ausschluss Kanal Markierung
- Ton Encoder/Decoder Einstellung
- Überspringen belegter Kanäle, Sendesperre (BCLO)

4.7 Empfangsbetrieb

1. Schalten Sie das Gerät ein.
2. Stellen Sie die Lautstärke am Einstellknopf ein.
3. Stellen Sie die Rauschsperr ein.
4. Wählen Sie die gewünschte Frequenz oder Kanal.

Wenn auf der gewählten Frequenz ein Signal empfangen wird, erscheint im Display „BUSY“ und das Signal wird hörbar. Das S-Meter zeigt die Stärke des empfangenen Signals an.



4.7.1 Einstellen der Rauschsperr

Wenn kein Signal empfangen wird, sorgt die Rauschsperr für das Ausblenden von Grundrauschen bzw. von zu schwachen Signalen.

Drücken Sie die ▲/ ▼ Tasten bei gleichzeitig gedrückter MONI Taste. Durch wiederholtes drücken, schalten Sie von „SQL-00“ bis „SQL-20“. Je höher Sie die Rauschsperr setzen, desto stärker muss das empfangene Signal sein, um gehört zu werden.

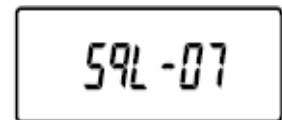

4. Grundlegende Bedienung

4.7.2 Die Monitor Funktion

- Während die MONI Taste gedrückt ist, bleibt die Rauschsperrung deaktiviert und Geräusche können im Lautsprecher wahrgenommen werden, ungeachtet der Einstellungen für die Rauschsperrung. Im Display wird „BUSY“ angezeigt.
- Auch schwache Signale können so empfangen werden.
- Diese Funktion ist ebenfalls bei CTCSS/DCS verfügbar.

4.8 Der Sendebetrieb

1. Wählen Sie die gewünschte Frequenz oder Kanal.
2. Halten Sie die PTT Taste gedrückt und sprechen Sie in das Mikrofon mit normaler Lautstärke. Das S-Meter zeigt an, das Gerät befindet sich im Sendemodus. Sprechen Sie mit einer Entfernung zum Mikrofon von 5 cm.
3. Beenden Sie den Vorgang, indem Sie die PTT Taste wieder loslassen.

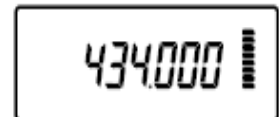

Hinweis:

Wenn Sie einen Tonruf senden wollen, halten Sie die **PTT** Taste gedrückt und drücken gleichzeitig die **MONI** Taste. (Es sind 5 Tonruf Signale möglich, die Sie im Konfigurationsmodus einstellen können).

Beim Versuch außerhalb der Amateurfrequenzen zu senden, erscheint am Display „**OFF**“, was bedeutet, dass es nicht möglich ist, auf nicht erlaubten Frequenzen zu senden.

4. Grundlegende Bedienung

4.8.1 Umschalten der Sendeleistung (nur beim **DS-S45 T/E**)

Die Sendeleistung kann von HI in LO geändert werden durch drücken der ▲/ ▼ Tasten während des Sendevorgangs.

LO wird im Display angezeigt bei niedriger Sendeleistung und **HI** bei hoher Sendeleistung. Die Werkseinstellung ist **HI**.

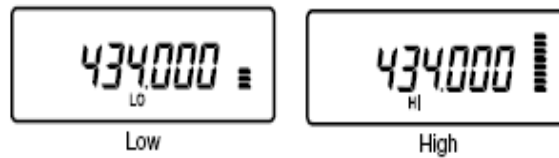

5. Konfiguration Modus

5. Einstellen der Parameter

Im Konfigurationsmodus können variable Parameter eingestellt werden.
DJ-S45 CQ/T/E

5.1 Wählbare Parameter

Lesen Sie unter Kapitel 5-2 „Umschalten in den Konfigurationsmodus“ und Kapitel 9-1 „Resetting“, Rücksetzen der Parameter auf die Werkseinstellung.
Die Parameter Nr. wird erhöht durch drücken der (F) Taste und verringert durch drücken der MONI Taste.

Hinweis:

Wenn Sie beim DJ-S45 CQ vom Speicher Modus in den Konfigurationsmodus wechseln, ist die Parameter Nr. unterschiedlich, entsprechend dem programmierten Modus des Kanals.

- StP-1250 Einstellung der Abstimmschrittweite / Frequenzraster

Parameter-Nr.: 01 DJ-S45 T/E
01 DJ-S45 CQ LPD(VFO) Modus

Die Abstimmschrittweite kann wie folgt geändert werden: (5/6.25/10/12.5/15/20/25/30/50).
Jedoch nur im LPD(VFO) Modus.
(„---.---“ wird im Speicher Modus angezeigt).

- SHIFt Richtung der Frequenzablage (Shift Direction)

Parameter-Nr.: 02 DJ-S45 T/E
02 DJ-S45 CQ LPD(VFO) Modus

Umschalten der Sendefrequenz in Relation zur Empfangsfrequenz gemäß der Versatzrichtung. Nur die + und – Symbole werden für die Richtung angezeigt.
Für den Richtungsbetrieb, wählen Sie den OFF Status (ohne +/- Anzeige).

5. Konfiguration Modus

■ 00.600 Offset Frequenz Einstellung

Parameter-Nr.: 03 DJ-S45 T/E
03 DJ-S45 CQ LPD(VFO) Modus

Der Einstellungsbereich für die Frequenzabweichung geht von 0 bis 99.995MHz.

■ bEP-on Quittungston ON/OFF (ein/aus)

Parameter-Nr.: 04 DJ-S45 T/E
04 DJ-S45 CQ LPD(VFO) Modus 01 DJ-S45 CQ PMR Modus

Wählen Sie ON zum aktivieren. Ein Ton wird hörbar, nachdem eine Taste gedrückt wurde und/oder eine Einstellung wurde beendet.

■ Alt Tonruffrequenz Einstellung

Parameter-Nr.: 05 DJ-S45 T/E
05 DJ-S45 CQ LPD(VFO) Modus 02 DJ-S45 CQ PMR Modus

Folgende Frequenzen sind wählbar: (ALT/1000/1450/1750/2100Hz)

■ to-oFF Time-Out-Timer (TOT) Sekunden

Parameter-Nr.: 06 DJ-S45 T/E
06 DJ-S45 CQ LPD(VFO) Modus 03 DJ-S45 CQ PMR Modus

Zeit für die Sendebegrenzung: (OFF/30/60/90/---/450 Sekunden)

Wenn die eingestellte Zeit erreicht ist, schaltet das Funkgerät automatisch um in den Empfangsbetrieb.

■ AP-oFF automatisches Abschalten des Gerätes (APO) Minuten

Parameter-Nr.: 07 DJ-S45 T/E
07 DJ-S45 CQ LPD(VFO) Modus 04 DJ-S45 CQ PMR Modus

Diese Funktion schützt Ihre Batterie vor Entladung, wenn Sie vergessen Ihr Gerät auszuschalten. (OFF/30/60/90/120 Minuten).

Wenn keine Funktion ausgeführt wird, schaltet sich das Gerät nach der eingestellten Zeit automatisch aus.

5. Konfiguration Modus

■ bS-on Batteriesparfunktion ein/aus

Parameter-Nr.: 08 DJ-S45 T/E
08 DJ-S45 CQ LPD(VFO) Modus 05 DJ-S45 CQ PMR Modus

Wählen Sie die Einstellung „ON“ um den Batteriestromverbrauch zu verringern, wenn sich Ihr Gerät im „stand-by“ Status befindet.

■ bEL-oF Klingelton ein/aus

Parameter-Nr.: 09 DJ-S45 T/E
09 DJ-S45 CQ LPD(VFO) Modus 06 DJ-S45 CQ PMR Modus

Mit dieser Funktion werden Sie informiert, wenn ein Signal empfangen wird, außerdem wird im Display das Glocken Symbol angezeigt.

■ Stb-on Stand-by Beep ein/aus

Parameter-Nr.: 10 DJ-S45 T/E
10 DJ-S45 CQ LPD(VFO) Modus 07 DJ-S45 CQ PMR Modus

Wenn Sie nach einem Sendevorgang die PTT Taste loslassen, wird der Rogerbeep an Ihre Funkpartner gesendet, als Hinweis: Ihr Sendevorgang ist beendet.

■ bCL-oF BCLO ein/aus – Sendesperre bei belegtem Kanal

Parameter-Nr.: 11 DJ-S45 T/E
11 DJ-S45 CQ LPD(VFO) Modus 08 DJ-S45 CQ PMR Modus

Diese Funktion verbietet das Senden zu einem belegten Kanal.

Wenn BCLO aktiviert ist, ist das Senden nur in folgenden Fällen möglich:

- Wenn kein Signal empfangen wird („BUSY“ wird im Display gelöscht)
- Wenn ein Ton mit der TSQ Einstellung übereinstimmt.

5. Konfiguration Modus

- SCAn-t Suchlauffunktion: „timed scan“ und „busy channel scan“

Parameter-Nr.: 12 DJ-S45 T/E
12 DJ-S45 CQ LPD(VFO) Modus 09 DJ-S45 CQ PMR Modus

Wählen Sie zwischen timed scan (SCAn-t) und busy channel scan (SCAn-b).
Siehe Kapitel 6-1 Suchlauf, Seite 30.

- m**-oF Suchlauf - Ausschlussfunktion

Parameter-Nr.: 13 DJ-S45 T/E
13 DJ-S45 CQ LPD(VFO) Modus 10 DJ-S45 CQ PMR Modus

Speicherkanäle, die vom Speichersuchlauf ausgeschlossen werden sollen.
Diese Funktion kann nur ausgeführt werden, wenn Speicherkanäle programmiert wurden.

(„---.---“ wird angezeigt im LPD(VFO) und PMR Modus.)

- Epo-oF Kontrolle für externen Anschluss ein/aus

Parameter-Nr.: 14 DJ-S45 T/E
14 DJ-S45 CQ LPD(VFO) Modus 11 DJ-S45 CQ PMR Modus

Bei aktiviertem Parameter werden 3.0V zum Anschluss für das externe Mikrofon ausgegeben, bei geöffneter Rauschsperre (maximal 5mA).

- Lmp-5 Beleuchtung ein/aus

Parameter-Nr.: 15 DJ-S45 T/E
15 DJ-S45 CQ LPD(VFO) Modus 12 DJ-S45 CQ PMR Modus

Sie können folgende Einstellungen vornehmen:

OFF = Beleuchtung ausgeschaltet, ON = immer eingeschaltet, 5 = die Beleuchtung wird für 5 Sekunden eingeschaltet nach jedem Tastendruck, einschl. PTT Taste.

- bAt-1 Batterie Typ umschalten

Parameter-Nr.: 16 DJ-S45 T/E
16 DJ-S45 CQ LPD(VFO) Modus 13 DJ-S45 CQ PMR Modus

Wählen Sie den Batterie Typ zwischen AA Zellen (bAt-1) und Lithium Ion Batterie (bAt-2), um eine richtige Ladezustandsanzeige zu erhalten bei schwacher Batterie.
Siehe auch Seite 9.

5. Konfiguration Modus

- SHIFt Relaisablage, (Shift direction) Einstellung

Parameter-Nr. 17 **DJ-S45 T/E**

- 05.000 Relaisablage (Offset) Frequenz Einstellung

Parameter-Nr. 18 **DJ-S45 T/E**

- tonE Relaisablage Ton Encoding ein/aus

Parameter-Nr. 19 **DJ-S45 T/E**

- 88.5 Relaisablage Ton Frequenz Einstellung

Parameter-Nr. 20 **DJ-S45 T/E**

Die Parameter 17 bis 20 sind nur für die „schnelle Relaisablag“ Funktion.
Die Parameter 17 und 18 sind gleich mit den Parametern 2 und 3. Parameter 19 bestimmt den encoding Status und Parameter 20 ist zur Auswahl des encoding Tones.

5. Konfiguration Modus

5.2 Umschalten in den Konfigurationsmodus

1. Halten Sie die (F) Taste für 2 Sekunden gedrückt.
Im Display wird angezeigt, dass der Konfigurationsmodus aktiviert wurde.
2. Wählen Sie das gewünschte Menü durch drücken der MONI Taste oder der (F) Taste.
3. Ändern Sie die Parameter oder Werte mit den ▲/ ▼ Tasten.
4. Beenden Sie die Einstellung durch drücken der PTT Taste oder der V/M Taste.

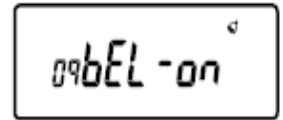
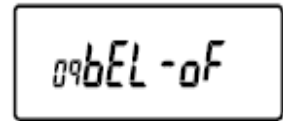

Switching the bell function On

Hinweis:

- Die Frequenzeinstellung (MHz) bei Parameter 3 und 18 erreichen Sie durch drücken der V/M Taste.
- Das zuletzt benutzte Menü wird angezeigt, wenn Sie den Konfigurationsmodus beim nächsten mal aufrufen.
- Die Monitoring Funktion wird im Konfigurationsmodus nicht aktiv.

5. Konfiguration Modus

6. Nützliche Funktionen

6.1 Suchlaufbetrieb

Benutzen Sie die Funktion um automatisch Empfangssignale zu suchen. Wenn ein Signal empfangen wird, hält der Suchlauf an und wird nach einer bestimmten Zeit entsprechend der eingestellten Parameter, fortgesetzt.

■ Suchlauf Funktionen

Timed Scan: Sobald der Suchlauf ein Signal gefunden hat, stoppt er. Nach fünf Sekunden wird der Suchlauf fortgesetzt, unabhängig davon, ob das Empfangssignal weiterhin vorhanden ist.

Busy Channel Scan: Der Suchlauf stoppt, wenn ein Signal gefunden wurde. Der Suchlauf wird erst fortgesetzt, wenn das empfangene Signal nicht mehr vorhanden ist.

Sie können die Suchrichtung ändern, durch drücken der ▲/ ▼ Tasten.

6. Nützliche Funktionen

6.1.1 LPD (VFO) Suchlauf

Absuchen des ganzen Bandes im LPD (VFO) Modus.

1. Schalten Sie in den LPD(VFO) Modus durch drücken der V/M Taste.
2. Um den Suchlauf zu starten, drücken Sie die ▲/ ▼ Tasten für 1 bis 2 Sekunden.

Während der Suche blinkt der Dezimalpunkt.

Die Suchrichtung ändern Sie wie folgt:

▲ = aufwärts und ▼ für abwärts.

3. Um den Suchlauf anzuhalten, drücken Sie die PTT Taste, die (F) Taste oder die V/M Taste.

Während die MONI Taste gedrückt ist, hält der Suchlauf vorübergehend an und die Monitor Funktion ist aktiviert. Lassen Sie die MONI Taste wieder los, wird der Suchlauf fortgesetzt.



6.1.2 PMR Suchlauf (nur **DJ-S45 CQ**)

Absuchen aller Kanäle im PMR Modus.

1. Schalten Sie in den PMR Modus durch drücken der V/M Taste.
2. Der Ablauf ist gleich wie im LPD(VFO) Suchlauf, siehe Punkt 2 und 3.

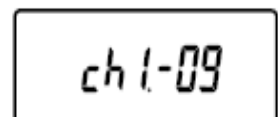

PMR mode

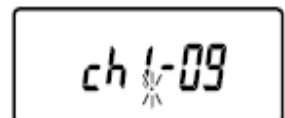

6. Nützliche Funktionen

6.1.3 Speicher Suchlauf

Es werden nur die programmierten Speicherkanäle abgesucht.

1. Schalten Sie in den Speichermodus durch drücken der V/M Taste.
2. Um den Suchlauf zu starten, drücken Sie die ▲/ ▼ Tasten für 1 bis 2 Sekunden.
Während der Suche blinkt der Dezimalpunkt.
Der Ablauf ist gleich wie im LPD(VFO) Suchlauf.
3. Um den Suchlauf anzuhalten, drücken Sie die PTT Taste, die (F) Taste oder die V/M Taste.
Während die MONI Taste gedrückt ist, hält der Suchlauf vorübergehend an und die Monitor Funktion ist aktiviert. Lassen Sie die MONI Taste wieder los, wird der Suchlauf fortgesetzt.



6.1.4 Kanal Ausschlussfunktion

Speicherkanäle die zum überspringen gekennzeichnet sind, werden vom Suchlauf ausgeschlossen.
Die so programmierten Kanäle werden ohne Dezimalpunkt angezeigt.
Siehe auch Seite 26 - „Ausschlussfunktion“

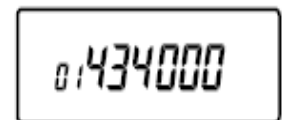

6. Nützliche Funktionen

6.1.5 Ton Suchlauf

Diese Funktion erleichtert Ihnen Frequenzen zu finden, wenn Sie das CTCSS System benutzen.

1. Drücken Sie die ▲/ ▼ Tasten für 1 bis 2 Sekunden, im TSQ Einstellmodus, siehe die Seiten 36-38.
Der Suchlauf startet und der Dezimalpunkt blinkt.
Es werden 39 verschiedene CTCSS Frequenzen bgesucht.
Wenn Die Frequenz übereinstimmt, hält der Suchlauf an und Sie können das empfangene Signal hören.
Der Suchlauf wird erst fortgesetzt, wenn Sie ▲/ ▼ Tasten erneut drücken.
2. Um den Suchlauf anzuhalten, drücken Sie die PTT Taste, die (F) Taste oder die V/M Taste.



LPD (VFO) mode

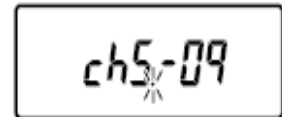

PMR mode

6.2 Relais Ablage (nur DJ-S45 T/E)

Diese Funktion ermöglicht es Ihnen über Relais Stationen zu kommunizieren.

6. Nützliche Funktionen

■ Schneller Zugriff auf die Relais Ablage / Repeater Access

1. Drücken Sie die V/M Taste um in den LPD(VFO) Modus zu gelangen.
2. Drücken Sie die (F) Taste, während **F** angezeigt wird, drücken Sie die **▲** Taste. Das **XX** Symbol wird angezeigt und die Relais Ablagefunktion ist eingestellt.
Die voreingestellten Parameter für den Repeater-Access werden bei jeder Frequenz automatisch wirksam. Siehe auch Seite 27.
3. Um diese Funktion wieder zu verlassen, wiederholen Sie den Punkt 2, danach wird das **XX** Symbol wieder gelöscht.

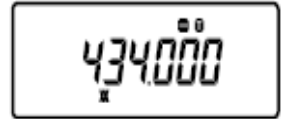

6.3 Tastatur Sperre

Diese Funktion schützt vor ungewollte Funktionen, bei versehentlich gedrückten Tasten.

1. Drücken Sie die (F) Taste, während **F** angezeigt wird, drücken Sie die MONI Taste.
Das Schlüsselsymbol erscheint im Display, die Tastatur Sperre ist aktiviert.
2. Zum deaktivieren, drücken Sie erneut die (F) Taste und danach die MONI Taste.

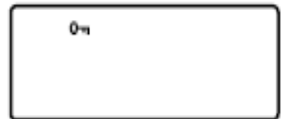

Hinweis:

Während der aktivierten Tastatur Sperre sind nur die PTT Taste und MONI Taste verfügbar. Der Sendebetrieb und das Monitoring sind ebenfalls möglich.

6. Nützliche Funktionen

6.4 Tonruf Funktion (Klingelton)

Wenn Sie einen Partner rufen, können Sie zusätzlich einen Klingelton aussenden. Um einen Klingelton auszusenden, halten Sie die PTT Taste gedrückt und drücken gleichzeitig die MONI Taste. Die Art des Tonrufs kann im Konfigurationsmodus eingestellt werden, siehe Seite 24.

6.5 Kanal Anzeige Modus

Mit dieser Funktion wird die Kanal Nummer im Speichermodus angezeigt. Bevor Sie diese Funktion einstellen, sollten Sie zuerst die Speicherkanäle programmieren.

1. Schalten Sie das Gerät aus, danach schalten Sie das Gerät mit gleichzeitigem drücken der Taste ▲ und ▼.
2. Wiederholen Sie die gleiche Vorgehensweise, um in den normalen Anzeige Modus zurückzukehren.
3. Beachten Sie bitte, in diesem Status haben Sie nur Zugriff auf die programmierten Speicherfunktionen. Der Konfigurationsmodus steht Ihnen hier nicht zur Verfügung.

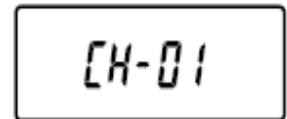

7. Das selektive Rufverfahren

Zum Erreichen einer bestimmten Funkstation, können Sie die CTCSS Funktion nutzen. Mit dieser Funktion werden nur Signale empfangen, von Stationen die mit dem gleichen CTCSS Ton arbeiten.

Sie können 39 verschiedene CTCSS-Frequenzen einstellen.

No.	Frequency	No.	Frequency	No.	Frequency	No.	Frequency
01	67.0	11	94.8	21	131.8	31	186.2
02	69.3	12	97.4	22	136.5	32	192.8
03	71.9	13	100.0	23	141.3	33	203.5
04	74.4	14	103.5	24	146.2	34	210.7
05	77.0	15	107.2	25	151.4	35	218.1
06	79.7	16	110.9	26	156.7	36	225.7
07	82.5	17	114.8	27	162.2	37	233.6
08	85.4	18	118.8	28	167.9	38	241.8
09	88.5	19	123.0	29	173.8	39	250.3
10	91.5	20	127.3	30	179.9		

7.1 Einstellen der CTCSS-Pilot-Töne

1. Drücken Sie die C/M Taste um in den LPD(VFO) Modus zu gelangen.
2. Drücken Sie die (F) Taste, während  angezeigt wird, drücken Sie die **T SQL** Taste. Bei wiederholtem Drücken der Tasten rotiert die Anzeige im Display.
3. Benutzen Sie zum Ändern der Frequenz die **▲/ ▼** Tasten. Wählen Sie die Frequenzen aus obiger Tabelle. Bitte beachten Sie, T und TSQ (Encoder/Decoder) können separat eingestellt werden. Achten Sie auf korrekte Einstellung.

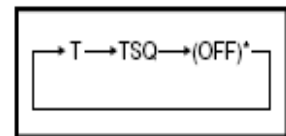

*Nothing appears on the display.

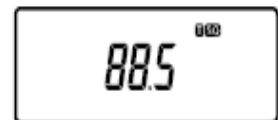

7. Das selektive Rufverfahren

4. Um die Einstellungen zu beenden, drücken Sie die PTT Taste oder die V/M Taste. Danach gelangen Sie zurück in den LPD(VFO) Modus.

Wenn **T** angezeigt wird, ist die Encoder Funktion eingestellt.

Wenn **T SQ** angezeigt wird, ist der Encoder und Decoder eingestellt.

Hinweis:

Die Monitoring Funktion kann hier genutzt werden, durch drücken der MONI Taste.

7. Das selektive Rufverfahren

7.2 PMR Tone Squelch (nur **DJ-S45 CQ**)

1. Drücken Sie die V/M Taste, um in den PMR Modus zu gelangen.
2. Drücken Sie die (F) Taste, während **F** angezeigt wird, drücken Sie die **T SQL** Taste. Die Ton Nummer blinkt.
Die Werkseinstellung ist „09“.
3. Ändern Sie die Ton Nummer mit den **▲/ ▼** Tasten.
4. Zum beenden der Einstellung drücken Sie die PTT Taste oder die V/M Taste.

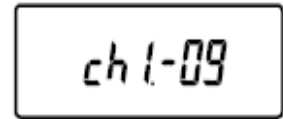

ch 1-09

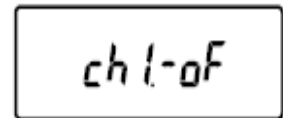

ch 1-oF

Wählen Sie OFF (oF) zum deaktivieren. Im PMR Betrieb bleiben die Encoder und Decoder Frequenzen immer gleich und können nicht getrennt werden.

8. Clone Funktion und Packet Betrieb

8.1 Cloning

Sie können alle Einstellungen Ihres Funkgerätes auf ein anderes Gerät übertragen. So können Sie ohne große Mühe und schnell alle Speicherkanäle und Parameter auf ein zweites, baugleiches Gerät mit einem Kabel, übertragen.

■ Die Funkgeräte verbinden

Vor dem Verbinden, schalten Sie bitte beide Geräte aus.

Verbinden Sie beide Geräte über die Lautsprecher Buchse mit einem handelsüblichen Kabel, mit einem 3.5Ø Stereo Stecker.

Nach dem Verbinden, schalten Sie beide Geräte ein.

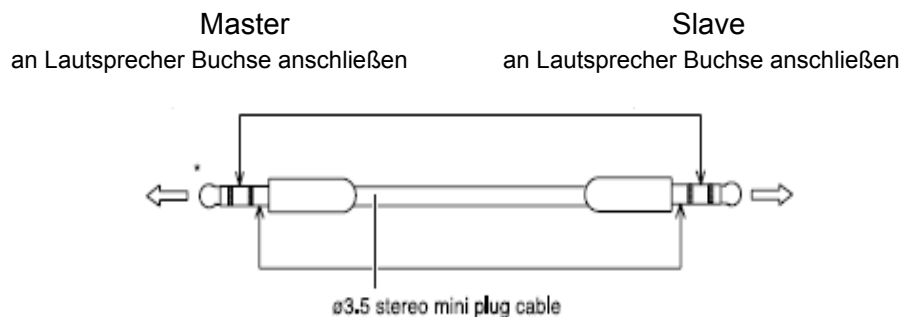

8. Clone Funktion und Packet Betrieb

■ Übertragen der Master Daten

1. Halten Sie die MONI Taste gedrückt und drücken 3 mal die PTT Taste.
„CLOSE“ wird im Display angezeigt.
2. Drücken Sie am Master Gerät die PTT Taste.
„Sd ***“ wird im Display angezeigt und die Übertragung beginnt.
Wenn „PASS“ im Display angezeigt wird, ist die Übertragung komplett. Schalten Sie danach Ihr Gerät aus.
Wenn die Daten nicht korrekt übertragen wurden, wird „PASS“ nicht angezeigt, in diesem Fall schalten Sie das Gerät wieder ein und wiederholen den Vorgang ab Schritt 1.
3. Um den Clone Modus abzubrechen, schalten Sie das Gerät aus.

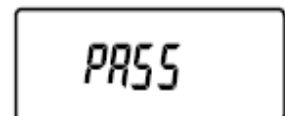
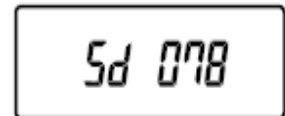
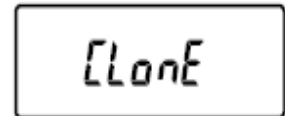

Cloning completed

Hinweis:

Wenn „Err“ im Display angezeigt wird, ist das Kabel nicht richtig angeschlossen.

8. Clone Funktion und Packet Betrieb

■ Empfangen der Master Daten

1. Während der Übertragung wird im Display am Slave Gerät „Ld ***“ angezeigt.
„End“ wird angezeigt, wenn die Übertragung beendet ist.
2. Schalten Sie das Gerät aus.

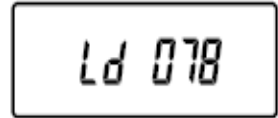

Hinweis:

- Entfernen Sie nicht das Kabel während der Übertragung
- Während der Übertragung werden im Slave Gerät alle Daten mit den Daten des Master Gerätes überschrieben.

8. Clone Funktion und Packet Betrieb

8.2 Packet Betrieb (nur **DJ-S45 T/E**)

Packet Radio ist eine spezielle Art der Datenübertragung im Amateurfunk, welche die Aussendung und den Empfang von Daten mit einem Computer zusammen mit einem TNC(=Terminal Node Controller) ermöglicht.

■ Anschluss für den Packet Radio Betrieb

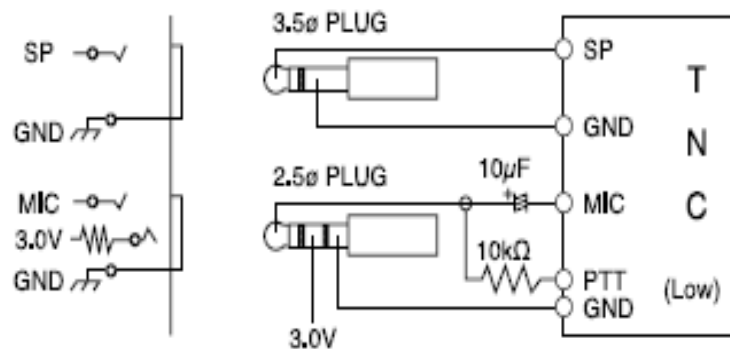

Das TNC verbinden Sie mit der SP Buchse. Benutzen Sie den 3.5Ø Stecker für den Anschluss zur SP Buchse und den 2.5Ø Stecker für den Anschluss zur MIC Buchse.

Für zuverlässigen Betrieb und das Erreichen von hohen Daten-Durchsatzraten ist es wichtig, den Eingangspegel richtig einzustellen. Da es am Funkgerät keine Möglichkeit gibt, die Mikrofonlautstärke einzustellen, nutzen Sie dazu den Modulationsregler am TNC. Die passende Eingangslautstärke für den Empfang regeln Sie mit dem Lautstärkereglern am Funkgerät.

Hinweis

Beachten Sie auch das Handbuch Ihres TNC's, um es richtig am PC und am Funkgerät in Betrieb zu nehmen. Wenn das Funkgerät, das TNC und der PC eventuell zu nahe beieinander stehen, können dadurch gegenseitige Störungen beim Empfang auftreten. Schalten Sie für den Packet Radio Betrieb die Stromsparfunktion aus. Achten Sie darauf, dass Sie genau auf der gleichen Frequenz wie Ihr Funkpartner sind.

Die maximale Übertragungsgeschwindigkeit mit diesem Gerät sind 1200 Baud.

9. Wartung und Hinweise

9.1 zurücksetzen (Reset) des Funkgerätes

Wenn Sie die Reset Funktion ausführen, werden alle Einstellungen aus Werkseinstellung zurückgesetzt.

1. Schalten Sie Ihr Gerät ein und halten dabei gleichzeitig die (F) Taste, sowie die V/M Taste gedrückt.
2. Alle Zeichen werden im Display angezeigt. Lösen Sie nun die Tasten.

Werkseinstellung der Parameter

	DJ-S45		DJ-S45 CQ	
	T	E	LPD(VFO) Modus	PMR Modus
Frequenz	445.000MHz	433.000MHz	434.000MHz	1 Kanal
Speicher Kanäle (0~99)	leer	leer	leer	leer
Ton Einstellung	keine	keine	keine	keine
Sende Frequenz	88.5Hz	88.5Hz	88.5Hz	keine
Empfangs Frequenz	88.5Hz	88.5Hz	88.5Hz	keine
Sendeleistung	LOW	LOW		
Tastatur Sperre	OFF	OFF	OFF	OFF
Rauschsperr, Stufe	07	07	07	07
Schrittweite (Step)	5.0kHz	12.5kHz	12.5kHz	
Shift Richtung	keine	keine	keine	
Shift Frequenz	5.0MHz	5.0MHz	0.6MHz	
Quittungston	ON	ON	ON	ON
Tonruf	ALT	ALT	ALT	1750Hz
TOT (Time-Out-Timer)	OFF	OFF	OFF	OFF
APO (autom. Abschalten)	OFF	OFF	OFF	OFF
Batteriesparfunktion	ON	ON	ON	ON
Bell	OFF	OFF	OFF	OFF
Stand-by-beep	OFF	OFF	ON	ON
BCLO	OFF	OFF	OFF	OFF
Suchlauf Modus	Timed	Timed	Timed	Timed
Suchlauf überspringen	OFF	OFF	OFF	OFF
Externe Anschluss Überwachung	OFF	OFF	OFF	OFF
Beleuchtung	ON(5 Sek.)	ON(5 Sek.)	ON(5 Sek.)	ON(5 Sek.)
Batterie Typ	1(AA)	1(AA)	1(AA)	1(AA)
Relais Shift Richtung	-(Minus)	-(Minus)		
Relais Shift Frequenz	5.0MHz	5.0MHz		
Relais Ton Einstellung	ON	OFF		
Relais Ton Frequenz	88.5Hz	88.5Hz		

9. Wartung und Hinweise

9.2 Zubehör

EBP-60	Lithium Ion Akku Pack
EDC-138A	Schnell Ladegerät 120Vac
EDC-138R	zusätzlicher Korb zum Anschluss des EDC-138a
EDH-33	Adapterkabel für Zigarettenanzünder
EME-12A	Head Set mit VOX (Lautsprecher Typ)
EME-13A	Head Set mit VOX (Kopfhörer Typ)
EME-15A	Ansteck Mikrofon mit VOX
EME-21A	Kopfhörer Mikrofon
EME-23A	Kopfhörer Mikrofon
EME-6	Kopfhörer
EMS-59	Handmikrofon
ESC-40	Soft Case

10. Technische Daten

■ DJ-S45 CQS/CQL

Allgemein			
Frequenz Bereich		LPD(VFO) Modus	PMR Modus
		TX; 433.06000-434.78000MHz RX; 433.06000-434.78000MHz	TX; 446.00625-446.09375MHz RX; 446.00625-446.09375MHz
Modulation		F3	
Antennen Impedanz		50 Ω	
Spannungsversorgung		3.0-6.0VDC(ext. DC-IN), 2xAA Batterien, Li-ion Akku	
Stromverbrauch DC 6.0V	Senden	LPD(VFO) Modus	PMR Modus
		Etwa 0.20A	Etwa 0.45A
	Empfang	Etwa 60mA	
Frequenz Stabilität		+5 ~ -5ppm	
Abmessungen		57(B) x 98(H) x 27.9(T)mm	
Gewicht		DJ-S45 CQS	DJ-S45 CQL
		Etwa 164g incl. 2XAA Batterien	Etwa 170g incl. 2XAA Batterien
Sender			
Ausgangsleistung (DC6.0V)		LPD(VFO) Modus	PMR Modus
		Etwa 10mW	Etwa 500mW
Modulation		Variable Reactance	
Maximale Abweichung		+/-2.5kHz	
Pseudo Emission		250mW oder weniger	
Mikrofon Impedanz		Etwa 2k Ω	
Empfänger			
System		FM: Doppel-Super-heterodyne	
Zwischenfrequenz		FM: 1st 21.7MHz 2 nd 450kHz	
Empfindlichkeit		-15dBu oder weniger FM: -6dB 6kHz; -60dB; 14kHz	
AF Ausgang		180mW (maximal) 150mW (10% Verzerrung Faktor 8 Ω)	
Pseudo Reaktion		2nW oder weniger	

10. Technische Daten

■ DJ-S45 T/E

Allgemein			
Frequenz Bereich		DJ-S45 T	DJ-S45 E
		TX; 420.000-449.995MHz RX; 420.000-473.995MHz	TX; 430.000-439.995MHz RX; 430.000-439.995MHz
Modulation		F3	
Antennen Impedanz		50 Ω	
Spannungsversorgung		3.0-6.0VDC(ext. DC-IN), 2xAA Batterien, Li-ion Akku	
Stromverbrauch DC 6.0V	Senden	Hohe Sendeleistung	Niedrige Sendeleistung
		Etwa 1.00A	Etwa 0.45A
	Empfang	Etwa 60mA	
Frequenz Stabilität		+5 ~ -5ppm	
Abmessungen		57(B) x 98(H) x 27.9(T)mm	
Gewicht		Etwa 162g incl. 2XAA Batterien und SMA Antenne	
Sender			
Ausgangsleistung (DC6.0V)		Hohe Sendeleistung	Niedrige Sendeleistung
		Etwa 2W	Etwa 0.5W
Modulation		Variable Reactance	
Maximale Abweichung		+/-5.0kHz	
Pseudo Emission		-60dB oder weniger	
Mikrofon Impedanz		Etwa 2k Ω	
Empfänger			
System		FM: Doppel-Super-heterodyne	
Zwischenfrequenz		FM: 1st 21.7MHz 2 nd 450kHz	
Empfindlichkeit		-15dBu oder weniger FM: -6dB 12kHz; -60dB; 35kHz	
AF Ausgang		180mW (maximal) 150mW (10% Verzerrung Faktor 8 Ω)	
Pseudo Reaktion		60dB	